

VELLA

ALUMBRADO PÚBLICO CLÁSICO MVISU

La luminaria clásica **Vella** de **Arquiled** es ideal para iluminar calles y centros históricos, plazas, parques, jardines, áreas residenciales y peatonales, respetando el espacio circundante.

Vella combina la eficacia de la tecnología LED con una estética clásica con un toque contemporáneo. Compuesta por materiales resistentes que ofrecen un alto grado de protección y una larga vida útil.

Ideal para preservar el patrimonio y, al mismo tiempo, apostar por el futuro, **Vella** se presenta como la respuesta más racional y equilibrada.

EFICIENCIA Y DISEÑO

- Adaptable a entornos históricos
- Múltiples opciones: con y sin difusor
- Varios tipos de fijación: apoyada y suspendida fija
- Eficacia luminosa: hasta 130 lm/W
- Bajo consumo energético
- Control externo mediante NEMA o Zhaga
- Precablado para facilitar la instalación
- Robustez y larga vida útil
- Compatible con una amplia gama de soluciones de conectividad

ÁMBITOS DE APLICACIÓN

- Calles y centros históricos
- Plazas y parques
- Zonas residenciales y peatonales



MODELOS

VELLA 20 | 30 | 40 | 50

Potencia ¹	10 - 55W (según la configuración)
Flujo luminoso ¹	6.265 lm
Eficiencia luminosa	Hasta 130 lm/W

IK08	IP66	Ta 45 °C	CLASE I	
------	------	-------------	------------	-----------------------------------------------------------------------------------

CERTIFICACIÓN ZHAGA D4i

- Vella - preparada para ciudades inteligentes, con soporte para sensores de presencia, fotocélulas, módulos de comunicación (LoRa, NB-IoT, entre otros)
- Fácil mantenimiento y actualización
- Interoperabilidad «Plug n'Play» en el cambio de controlador ou sensor
- Reducción de costes de integración e instalación



Post-top fija en tubo Ø60mm (opcional)
Sin difusor

ESPECIFICACIONES

Cuerpo	Aluminio inyectado
Acabado del producto	Pintura de poliéster
Difusor externo	Versión sin difusor Versión de policarbonato transparente
Difusor de bloque óptico	Vidrio templado
Color del producto ²	RAL 9005 (negro)
Temperatura de color (CCT) ²	2200K, 2700K, 3000K
Mantenimiento de lúmens a 100.000h	> 90% ³
Índice de reproducción de color (CRI)	≥ 70 ²
Hermetecidad (IEC – EN 60598)	IP66
Resistencia al impacto (IEC – EN 62262)	IK08
Tensión nominal	230 V / 50 Hz
Protección contra sobretensión (EN 61000-4-5)	4 kV / 10 kV
Clase de aislamiento eléctrico	Clase I
Fuente de alimentación ⁴	ON-OFF / 1-10 V / DALI-2 / D4i
Conectividad (opcional)	Conector NEMA de 7 pines (ANSI C136.41) Conector Zhaga
Soluciones para Ciudades Inteligentes (opcional)	Sistema de gestión integrada: ECCOS City Sistemas de control y regulación del alumbrado: ECCOS Controller Sistema de control y contabilización del tráfico peatonal: MYRIAD Counter
Fixajación ⁵	Post-top: fija en puntera macho 3/4" gas o tubo Ø60 mm Colgada fija: en puntera macho 3/4" gas

¹ El flujo inicial, la potencia y el consumo energético de la luminaria son valores indicativos válidos para Ta=25°C y medidos a 230V. OEI flujo real emitido por la luminaria depende de algunas condiciones, como la temperatura, y puede variar según el modelo. Los valores indicados están sujetos a tolerancias tecnológicas, dentro de variaciones razonables y del estado actual de la técnica.

² Otras opciones disponibles bajo petición.

³ Según IES LM-80 - TM-21.

⁴ Las especificaciones varían según el modelo y la configuración.

⁵ Necesita un accesorio de fijación.

DIMENSIONES

FIJACIÓN APOYADA
(en tubo D60)

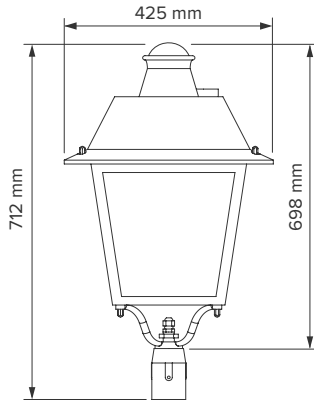

FIJACIÓN SUSPENDIDA FIJA

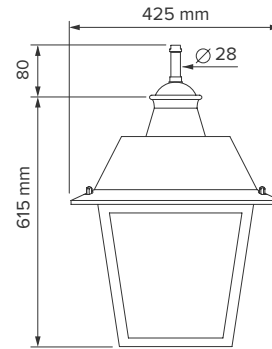

FOTOMETRÍA²

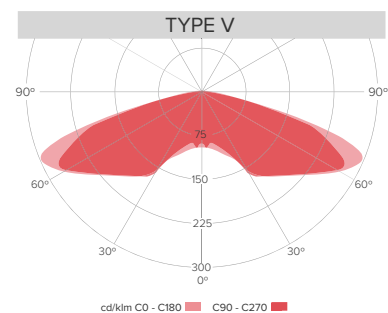
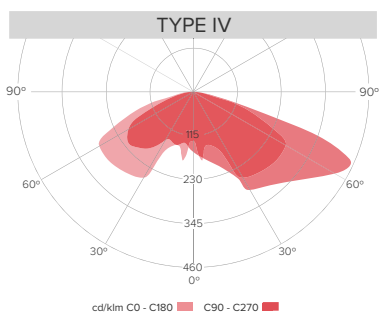
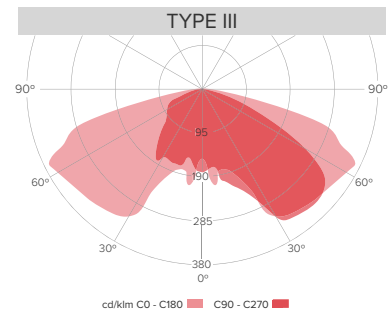
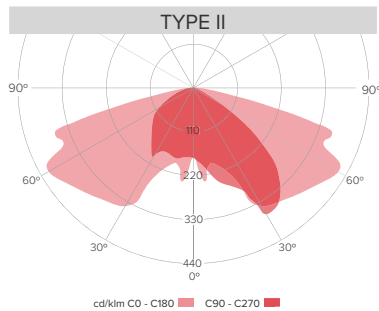

² Otras opciones disponibles bajo petición

SMART CITIES | SOLUCIONES DE CONECTIVIDADE IoT

SISTEMA DE GESTIÓN

ECCOS city

El sistema de gestión integrada de **Arquiled** para el control remoto de las redes de alumbrado público contribuye significativamente a la reducción del consumo energético, a la disminución de los costes de mantenimiento y a la fiabilidad de la infraestructura de alumbrado.

A través de una plataforma fácil e intuitiva, basada en Internet, es posible controlar y gestionar dispositivos como luminarias, individualmente o agrupadas en varios puntos de luz, adaptando los regímenes de ahorro energético según las necesidades del proyecto.

Esta solución de gestión integrada de las redes de alumbrado público proporciona información detallada sobre la actividad del sistema de iluminación, lo que facilita y maximiza su supervisión y gestión.

El sistema modular puede ampliarse progresivamente según las necesidades de expansión de la red de alumbrado público.

- Gestión remota de luminarias para maximizar el ahorro energético
- Reducción de los costes operativos
- Programación individual o en grupo
- Interfaz intuitiva y personalizable
- Sistema agnóstico y interoperable
- Longevidad y interoperabilidad de la plataforma

REGULACIÓN DE LA INTENSIDAD LUMINOSA

Arquiled dispone de una gama de sistemas de control de iluminación, adaptables y escalables a las diferentes necesidades de los proyectos de alumbrado público.

Cada sistema se diseña en función de las necesidades de infraestructura de los municipios y puede incluir soluciones integradas en las luminarias o dispositivos externos (tipo Plug n'Play), fácilmente acoplables a las luminarias.

ECCOS single advanced

Control integrado en la luminaria para regular la iluminación, a través de controladores inteligentes con perfil de ahorro preprogramado de fábrica.

ECCOS embedded

Control autónomo integrado en la propia luminaria, para el ajuste dinámico de la intensidad luminosa, a través de la plataforma de gestión.

ECCOS controller

Dispositivo con integración externa a la luminaria (en conector NEMA o Zhaga) para el control y el ajuste dinámico de la intensidad luminosa, a través de una plataforma de gestión.

SEGUIMIENTO Y RECUENTO DEL TRÁFICO PEATONAL

MYRIAD Counter

Sistema no intrusivo que permite controlar los flujos de desplazamiento, duración, permanencia y distancia del tráfico peatonal, a través de la dispersión de un conjunto de sensores que operan sobre WiFi® es posible realizar el análisis de datos de forma casi instantánea.

La red de sensores puede instalarse en cualquier lugar, siempre que disponga de energía eléctrica y comunicaciones, o basarse en la infraestructura de alumbrado público, acoplada a luminarias con conectividad.

2026, ARQUILED - PROJETOS DE ILUMINAÇÃO, SA.
 Todos los derechos reservados. Todas las marcas registradas son reconocidas.
 Bright Science Lda. es propietaria de las marcas y productos ECCOS y MYRIAD.
 LoRaWAN® es una marca comercial utilizada bajo licencia de LoRa Alliance®.
 D4i es una marca registrada de DiiA (Digital Illumination Interface Alliance).
 Zhaga-D4i es una marca registrada del Zhaga Consortium.
 Especificaciones válidas salvo omisión o error tipográfico, sujetas a cambios sin previo aviso.
 Las imágenes presentadas tienen fines ilustrativos y pueden diferir del producto final.

